

System rolet uniwersalny do stosowania przy instalacji okna, zapewnia proste zasady projektowania i instalacji rolet w różnej konfiguracji okien. Daje możliwość uzyskania optymalnej izolacji termicznej z możliwością zabudowy kasety i spełnia wszelkie wymagania stawiane nowoczesnym roletom zewnętrznym.

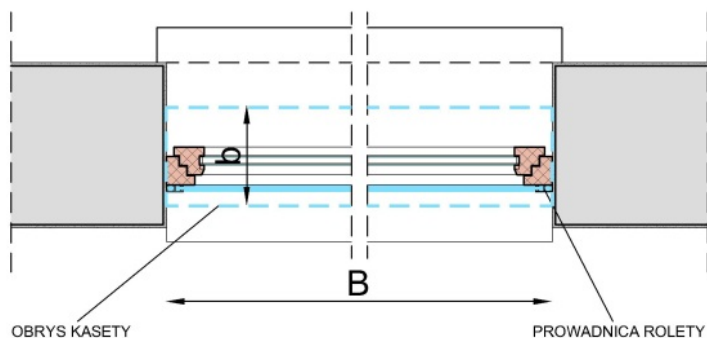

$H_0$  - wysokość okna  
 $B$  - szerokość rolety  
 $B$  - długość kasety  
 $h$  - wysokość kasety  
 $b$  - głębokość kasety

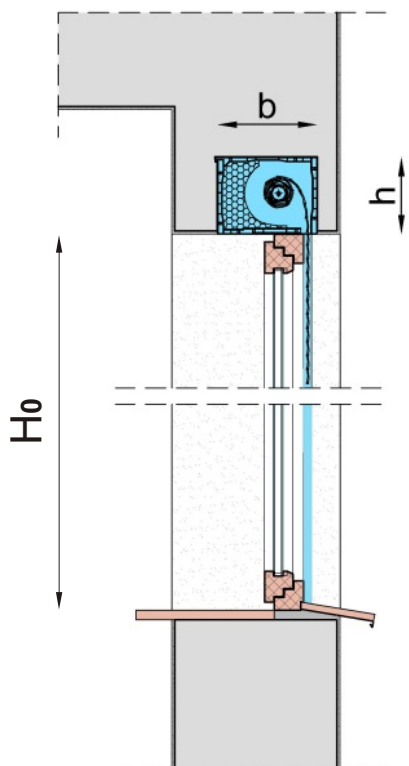
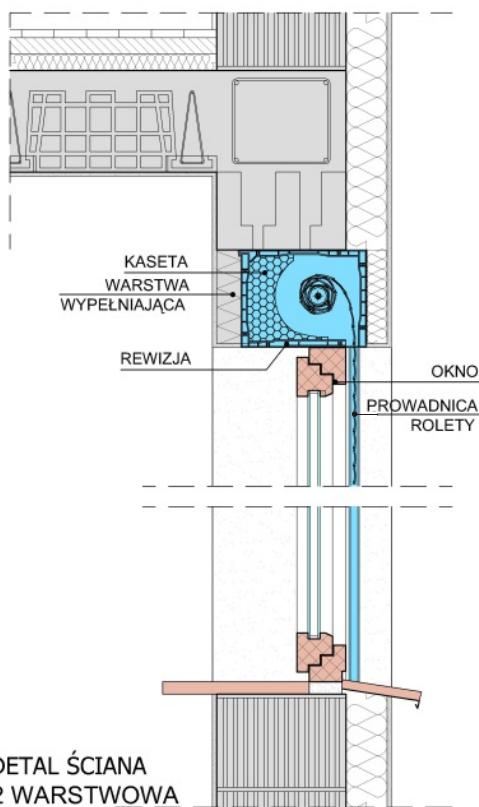

DETAL ŚCIANA  
2 WARSTWOWA

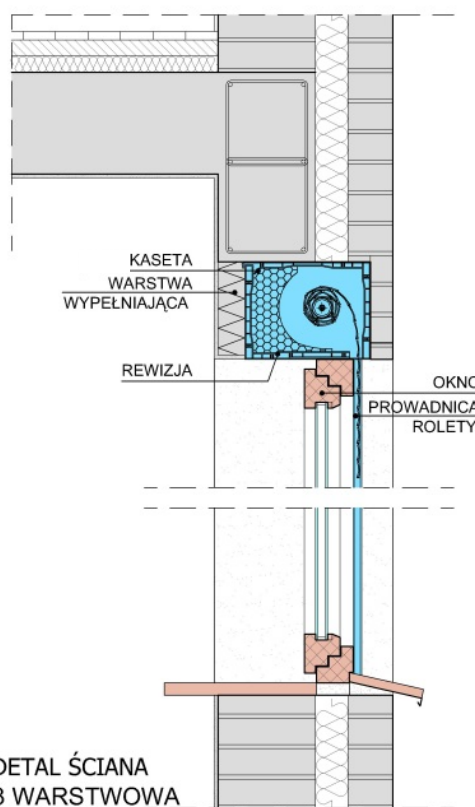

DETAL ŚCIANA  
3 WARSTWOWA

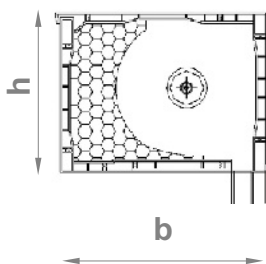
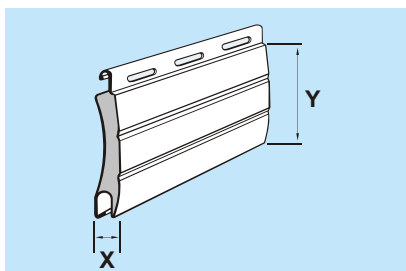

Aprobata techniczna AT - 06-0005/2003

**MAKSYMALNA WYSOKOŚĆ OKNA Ho DLA POSZCZEGÓLNYCH WIELKOŚCI KASET**

Napęd ręczny lub elektryczny (bez blokad przegubowych)      Napęd elektryczny z blokadą przegubową

<b>heroal HR37</b>	
Grubość profilu (X)	8,0 mm
Wysokość profilu (Y)	37,5 mm
Maks. Szerokość rolety	2800 mm
Maks. Powierzchnia rolety	6,2 m <sup>2</sup>
Ciężar 1 m <sup>2</sup>	3,5 kg

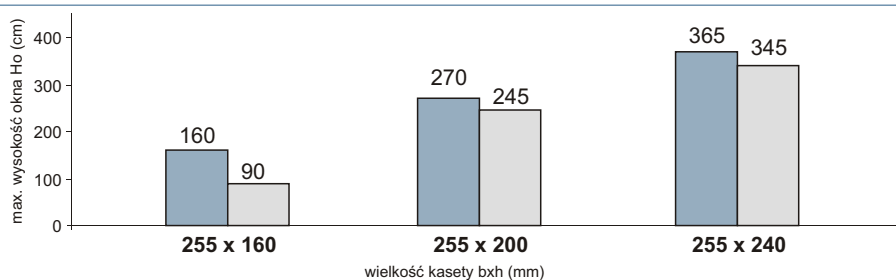

<b>heroal HR41</b>	
Grubość profilu (X)	8,5 mm
Wysokość profilu (Y)	41 mm
Maks. Szerokość rolety	3200 mm
Maks. Powierzchnia rolety	7,0 m <sup>2</sup>
Ciężar 1 m <sup>2</sup>	4,0 kg

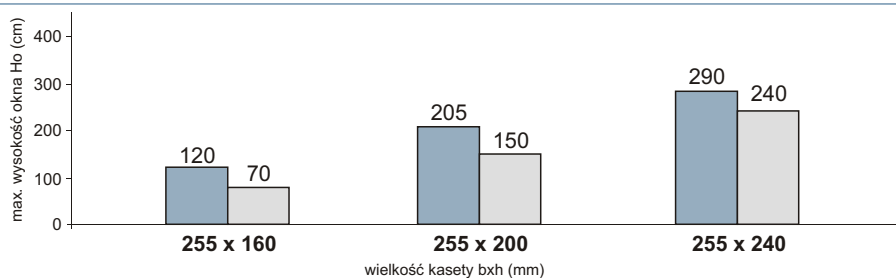

<b>heroal MiniE</b>	
Grubość profilu (X)	9,0 mm
Wysokość profilu (Y)	38 mm
Maks. Szerokość rolety	3500 mm
Maks. Powierzchnia rolety	7,5 m <sup>2</sup>
Ciężar 1 m <sup>2</sup>	4,5 kg

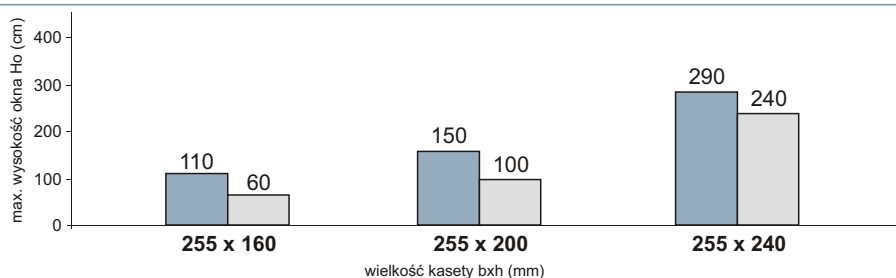

<b>heroal Mini Safe</b>	
Grubość profilu (X)	9,5 mm
Wysokość profilu (Y)	37 mm
Maks. Szerokość rolety	4200 mm
Maks. Powierzchnia rolety	10,0 m <sup>2</sup>
Ciężar 1 m <sup>2</sup>	7,5 kg

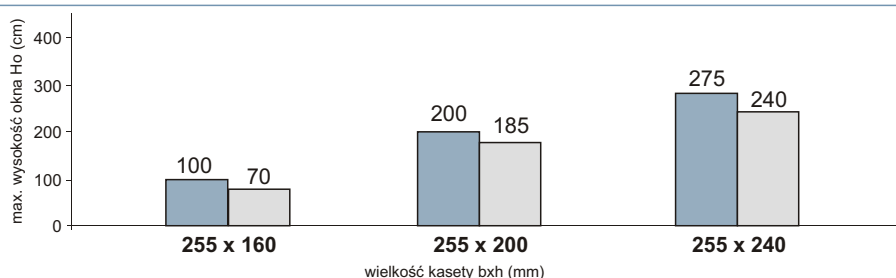

**PROWADNICE ROLETY**

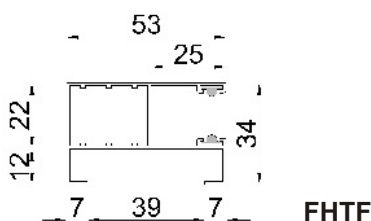

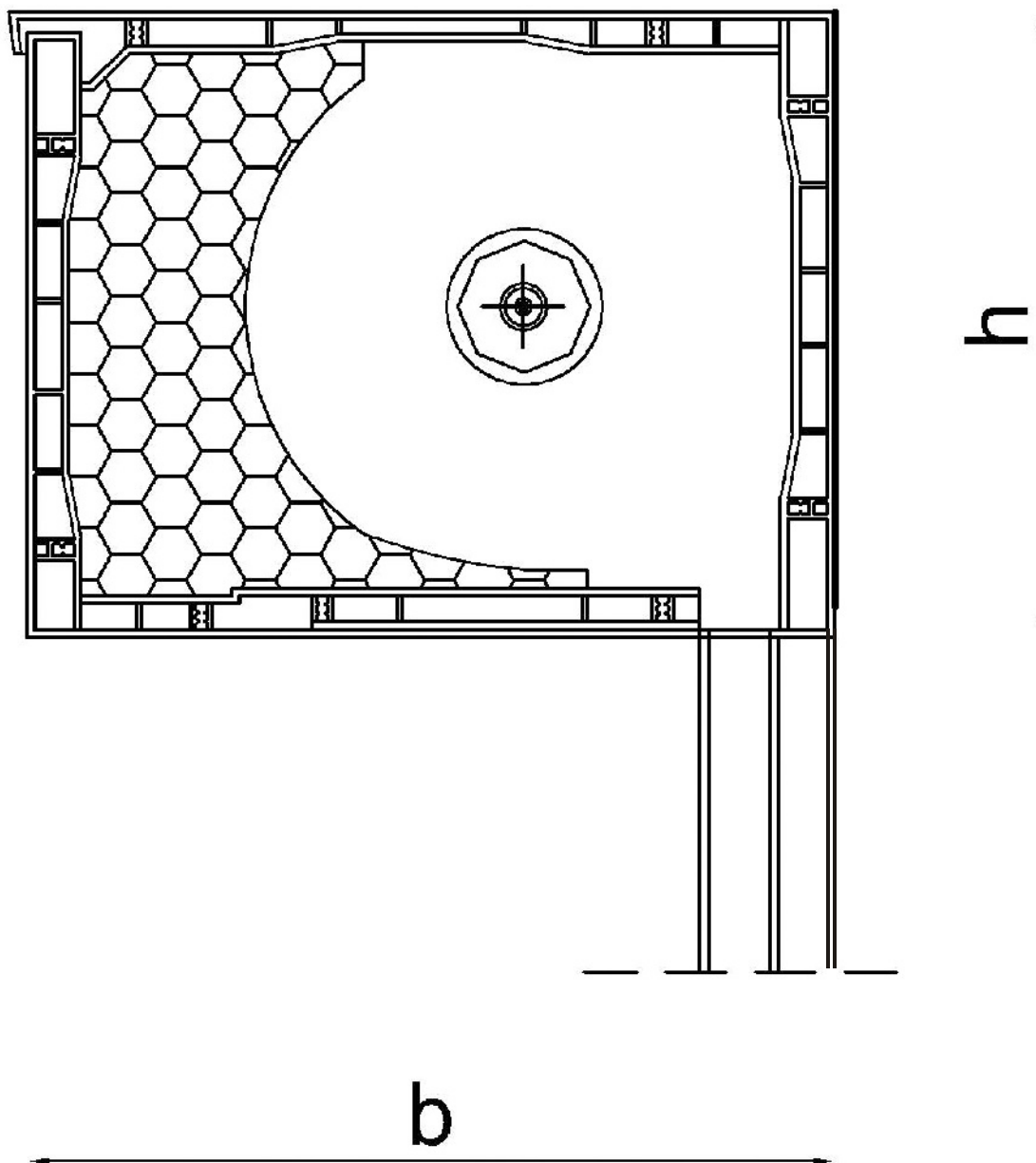

<b>b</b>	255	255	255
<b>h</b>	160	200	240